

50 YEARS
STRONG

CSC

Das Elektronische Gerichts- und Verwaltungspostfach (EGVP)

Daniela Freiheit

9. Magglinger Rechtsinformatikseminar

18.März 2009



Elektronischer Rechtsverkehr

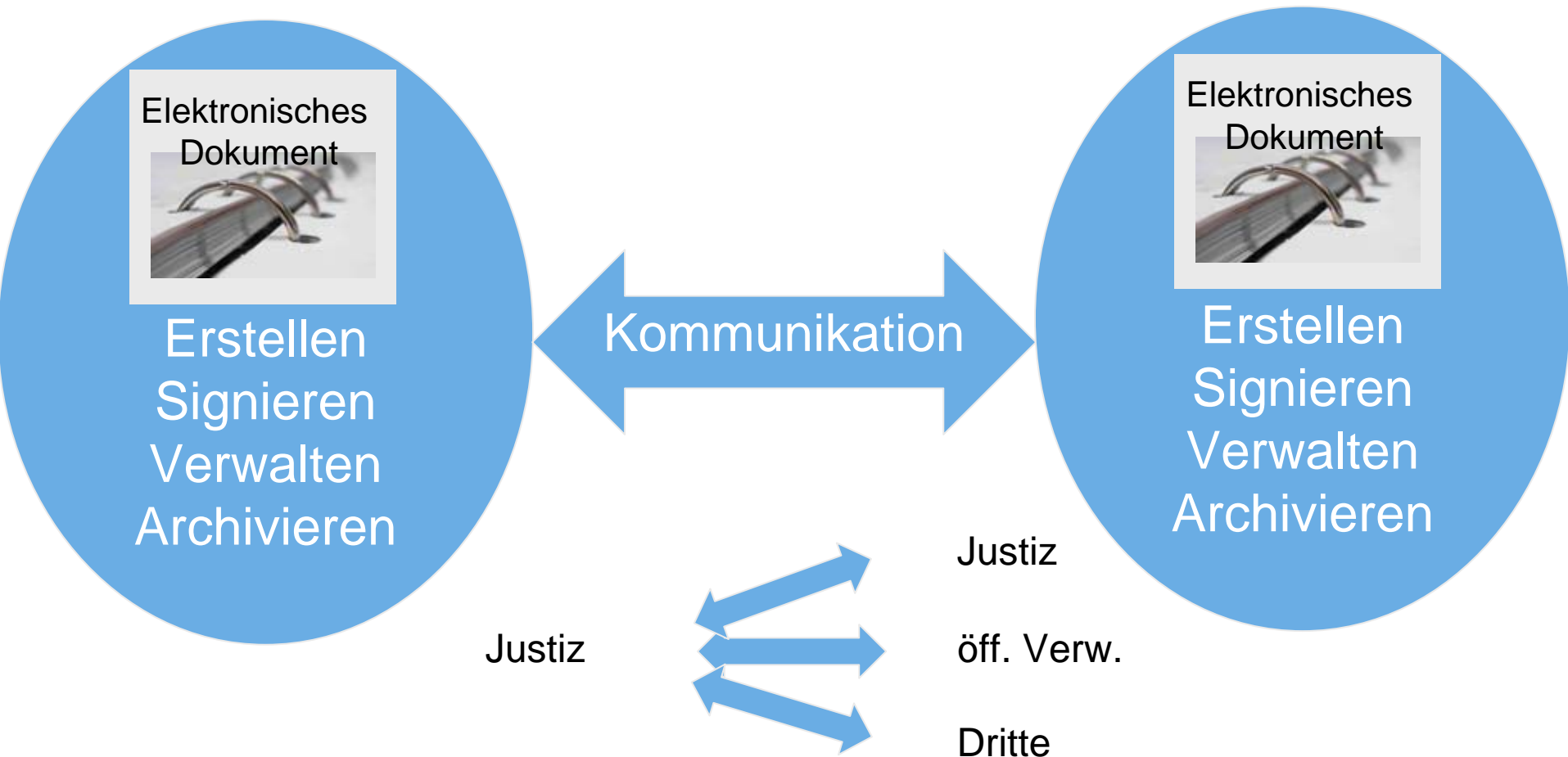

Kommunikation

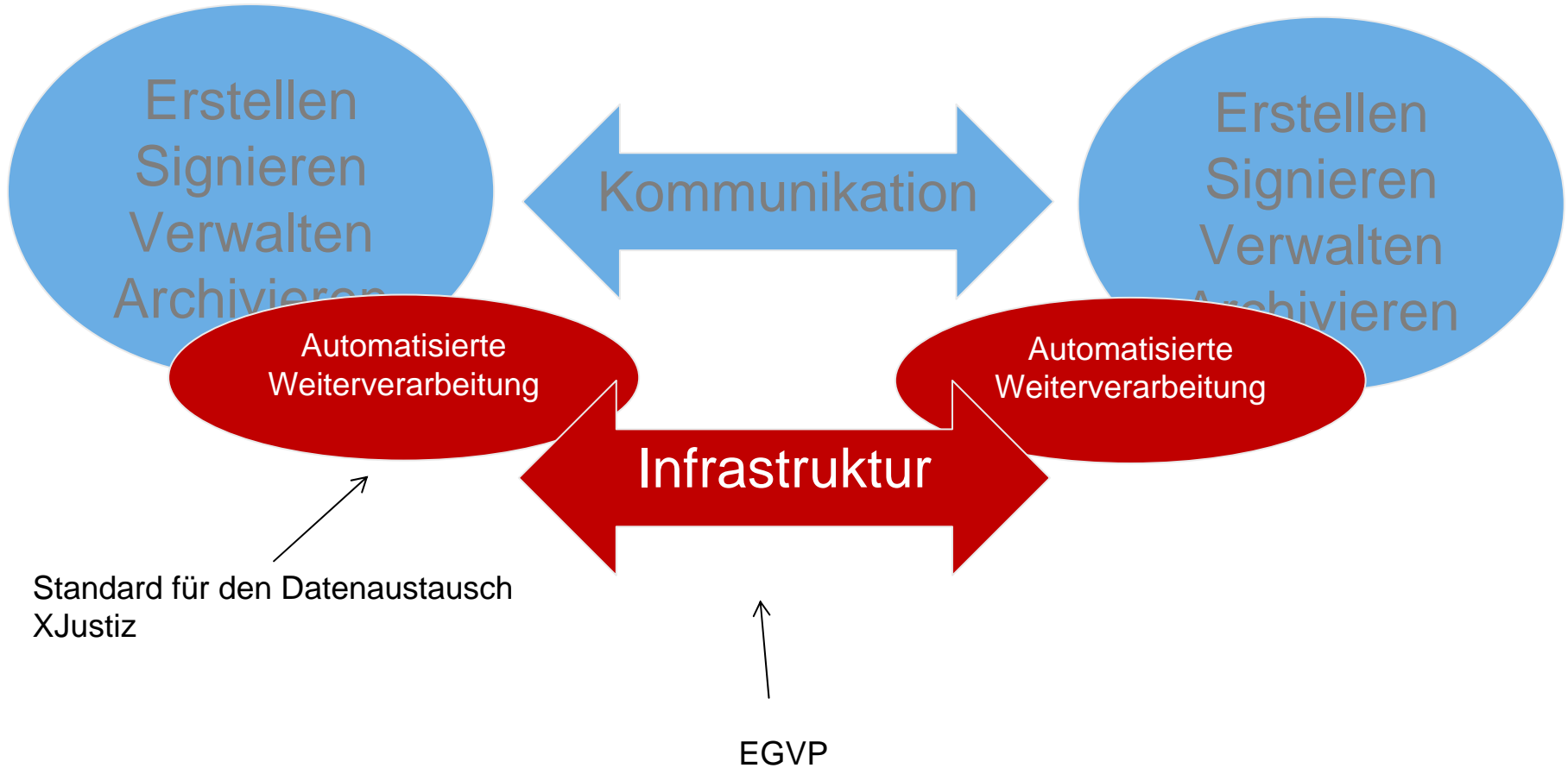

EGVP

Entwicklungspartner:

- Das EGVP wurde gemeinsam vom Obergerverwaltungsgericht Nordrhein-Westfalen, dem Bundesverwaltungsgericht und dem Bundesfinanzhof entwickelt.

Im Einsatz:

- seit Anfang 2006 bei den Entwicklungspartnern und einigen anderen Behörden,
- seit Anfang 2007 bei allen deutschen Registergerichten und
- seit Mitte 2007 bei allen deutschen Mahngerichten

Vorteile gegenüber E-Mail

- Direkte Verbindung zum (Gerichts-)Postfach mit sofortiger Empfangsbestätigung rund um die Uhr.
- Sichere Übertragung durch automatisierte Ver- und Entschlüsselung der Daten im Hintergrund über das OSCI-Transportprotokoll (Online Services Computer Interface).
- Automatisierte Weiterverarbeitung der elektronischen Posteingänge in der Gerichts-, Behörden oder Anwaltssoftware.
- Verwendung bundeseinheitlich strukturierter XJustiz (XML) Verfahrensdaten.

OSCI Prinzip

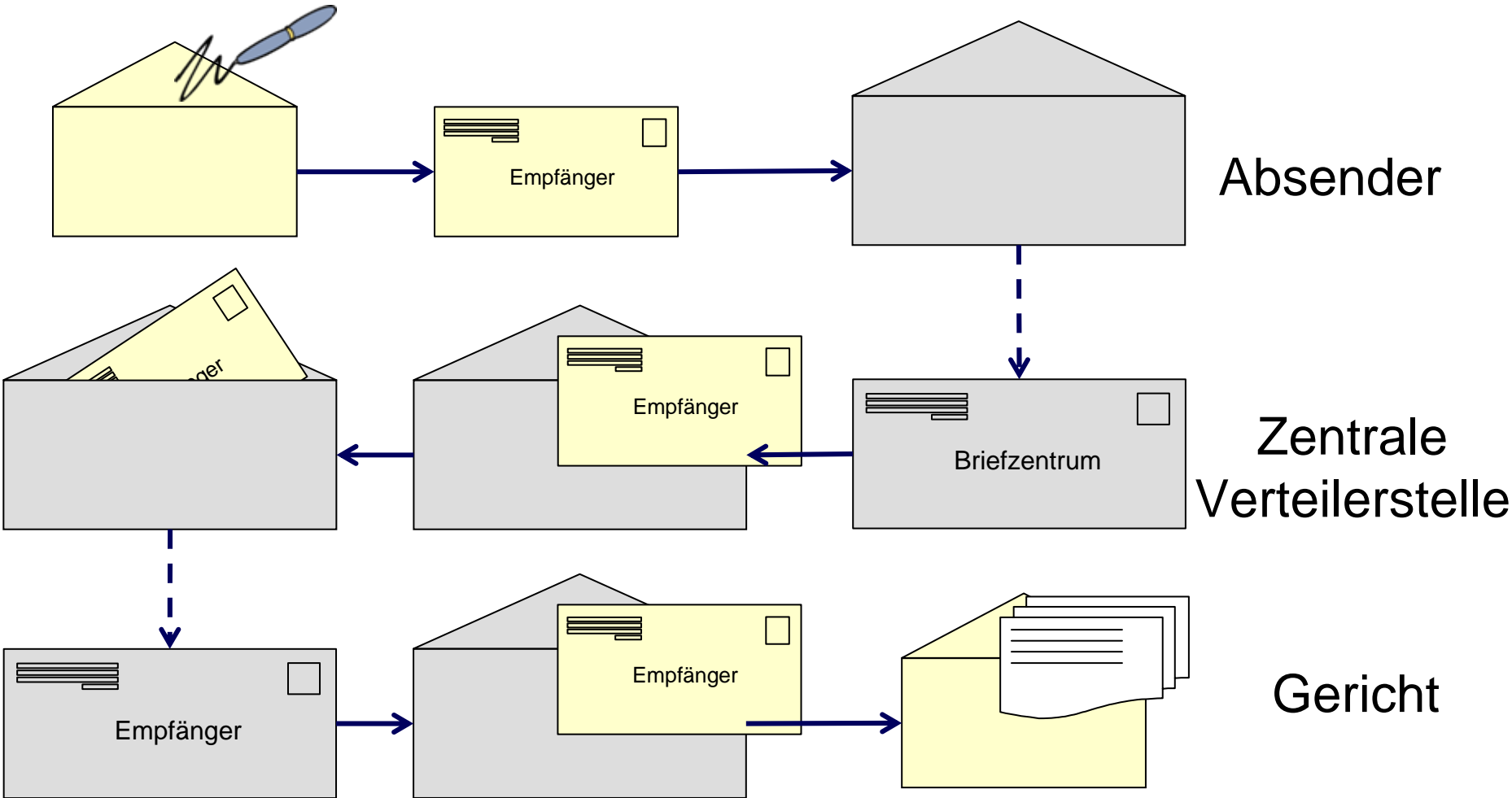

Einrichtung des EGVP

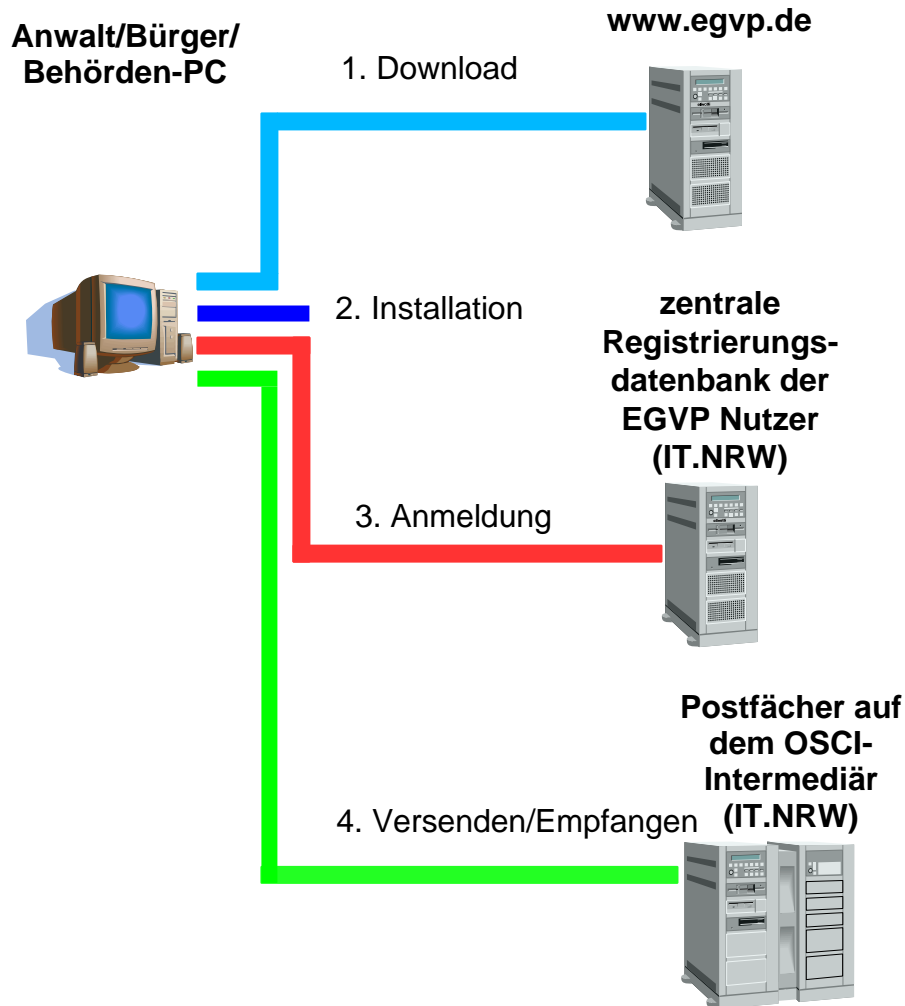

- 1. Download der Software nebst Dokumentation von der Seite <http://www.egvp.de>**
- 2. Installation der EGVP-Software auf dem PC (ca. 10-15 Min.)**
- 3. Automatische Anmeldung an der Registrierungsdatenbank**
- 4. Versenden und Empfangen**

Erzeugung der Nachricht

elektronisch signierte
und weitere Dokumentdateien



Antragsdaten in strukturierter Form
(XJustiz XML-Datei)



Upload zum OSCI-
Intermediär (z. B. IT.NRW)



Erzeugung einer OSCI-
Nachricht im EGVP

Beim Absender

Elektronisches Gerichts- und Verwaltungspostfach - Wöhrmann, Meinhard - (C:\WoehrmannM1\Eigene Dateien\EGVP\osci_governikus\egvp2_client)

Daten Postfach Nachricht Optionen Extras Server ?

Neu Bearbeiten... Empfangen Erneut Empfangen Exportieren... Drucken... Prüfen Weiterleiten Fachdaten übernehmen Signieren... Signatur(en) Entfernen... Markierte Senden Alle Senden Löschen...

Eingang Posteingang (4)

	Q	U	Datum	Empfänger	Nachrichtentyp	Betreff	Von	Unterzeichner	ID
			Di, 20.11.2007 - 10:04...	HR-Beteiligter		WG: HRB 11427;Perrit...	Amtsgericht Krefeld Ha...	Thomas Förl (Mi, 14.1...	EGVP_GP21195549477...
			Do, 23.08.2007 - 14:5...	EGVP		WG: Test	ZZ Test-Nordrhein-We...		EGVP_GP21187873485...
			Di, 23.01.2007 - 14:13...	HR-Beteiligter		WG: HRA 594;Arenz &...	Amtsgericht Hagen	Hans Erkling (Fr, 19.0...	EGVP_GP21169558022...
			Mo, 08.01.2007 - 14:5...	EGVP		WG: HRB 26567;KOBEL	Amtsgericht Köln	Christoph Hahn	EGVP_GP21168264307...

Ausgang 1

Gesendete

Nachricht an: Oberverwaltungsgericht NW

Daten Extras ?

In den Postausgang

Qualifizierte Signatur Verschieben der Nachricht in den Postausgang und mit qualifizierter Signatur versenden.

Empfänger: Oberverwaltungsgericht NW

Nachrichtentyp: Allgemeine Nachricht

Betreff: Antrag

Bezug

Aktenzeichen des Empfängers:

Aktenzeichen des Absenders:

Nachricht

Zulassungsantrag

Anlagen

- Anhänge
 - 20071111_Zulassungsantrag.doc
- Beweismittel
 - Anlage_2.pdf
 - Anlage_1.pdf

verfügbar: 30 MB, genutzt: 129,8 kB verfügbar: 100, genutzt: 3 Löschen

Nachricht	Visitenkarte	Anhänge	Inhalte
Rolle	Name		
Absender	Amtsgericht Krefeld		
Autor	Thomas Förl		
Empfänger	Wöhrmann		
Leser	Wöhrmann		
OSCI-Manager	LDS NRW OSCI-		
PKCS#7	Helmut Fessler		
PKCS#7	Thomas Förl		

Organisation	Land
Amtsgerichte NRW	de
Justiz NRW	de
Justiz NRW	de
bremen online services GmbH ...	DE
	DE
	DE

Status: OSCI-Manager Verzeichnisdienst

Sofortige Eingangsbestätigung

Elektronisches Gerichts- und Verwaltungspostfach - Civil Court (Slave) - (C:\WoehrmannM1\Eigene Dateien\EGVP\osci_governikus\egvp2_slave_nrw_abnahme)

Datel Postfach Nachricht Optionen Extras Server ?

Neu Bearbeiten... Empfangen Erneut Empfangen Importieren... Exportieren... Drucken... Prüfen Weiterleiten Antworten Fachdaten Übernehmen Signieren... Signatur(en) Entfernen... Markierte Senden Alle Senden Löschen...

Eingang
Ausgang
Gesendete

Gesendete Nachrichten (?)						
		Nachrichtentyp	Betreff	ID	An	Unterzeichner
	Di, 19.12.2006 - 14:34:43	EGVP	test	EGVP_GT111665352818453327...	Civil Court	
	Mo, 08.01.2007 - 10:39:27	EGVP	WG: test	EGVP_GT111682491658772554...	Civil Court	
	Fr, 16.02.2007 - 21:11:16	HR-Gericht	#PKCS7	EGVP_GT111716566651364589...	Civil Court	
	Di, 20.02.2007 - 15:59:19	EGVP	veränderte Originaldatei	EGVP_GT111719835564		
	Di, 20.02.2007 - 15:59:26	EGVP	Test	EGVP_GT111719835564		
F	Do, 30.08.2007 - 10:58:23	Allgemeine Nachricht	TC-Trustcenter Test	EGVP_GT11188464302		
Q	Do, 30.08.2007 - 10:54:10	Allgemeine Nachricht	Testnachricht	EGVP_GT11188464036		

Nachricht | Visitenkarte | Anhänge | Inhaltsdaten | **Sendeprotokoll** | Eingangsbestätigung | Prüfprotokoll | Zertifikate

Sendeprotokoll

Nachrichtenkennzeichen EGVP_GT111884640362888681298008147321997
 Nachrichtentyp Allgemeine Nachricht

Aktenzeichen des Empfängers
 Aktenzeichen des Absenders

Eingang auf dem Server Do, 30.08.2007 10:54:10
 (Ende des Empfangsvorgangs)

Name des Intermediärs OSCi-Manager-GT1-NRW-2007
 (Verschlüsselungszertifikat)

Name des Intermediärs NRW Cipher Intermed
 (Signaturzertifikat)

Absender

Name laut Visitenkarte Civil Court (Slave)
 Name laut Zertifikat Civil Court International
 Herausgeber des Zertifikats Civil Court International
 Gültigkeitszeitraum Mi, 06.12.2006 17:26:25 bis So, 06.12.2009 17:26:25

Empfänger

Status: OSCi-Manager Verzeichnisdienst

Gesendete Nachrichten (?)						
		Nachrichtentyp	Betreff	ID	An	Unterzeichner
	Di, 19.12.2006 - 14:34:43	EGVP	test	EGVP_GT111665352818453327...	Civil Court	
	Mo, 08.01.2007 - 10:39:27	EGVP	WG: test	EGVP_GT111682491658772554...	Civil Court	
	Fr, 16.02.2007 - 21:11:16	HR-Gericht	#PKCS7	EGVP_GT111716566651364589...	Civil Court	
	Di, 20.02.2007 - 15:59:19	EGVP	veränderte Originaldatei	EGVP_GT111719835564		
	Di, 20.02.2007 - 15:59:26	EGVP	Test	EGVP_GT111719835564		
F	Do, 30.08.2007 - 10:58:23	Allgemeine Nachricht	TC-Trustcenter Test	EGVP_GT11188464302		
Q	Do, 30.08.2007 - 10:54:10	Allgemeine Nachricht	Testnachricht	EGVP_GT11188464036		

Nachricht | Visitenkarte | Anhänge | Inhaltsdaten | **Eingangsbestätigung** | Prüfprotokoll | Zertifikate

Eingangsbestätigung

Nachrichtenkennzeichen EGVP_GT111884640362888681298008147321997
 Betreff Allgemeine Nachricht

Eingang auf dem Server 30.08.2007 10:54:10
 (Ende des Empfangsvorgangs)

Empfänger der Nachricht Civil Court
 Absender der Nachricht Civil Court International
 Name des Intermediärs NRW Cipher Intermed

Empfang der Nachricht

Download vom OSCI-
Intermediär (z. B. IT.NRW)



Extraktion der strukturierten
Antragsdaten (XJustiz XML-Datei)



Extraktion der Dokumentdateien,
Signaturprüfung und Erzeugung
des Prüfprotokolls

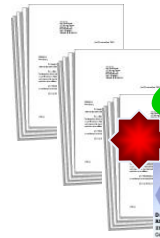

automatische
Verarbeitung im
Fachverfahren

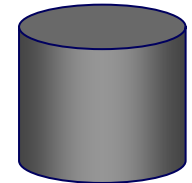

Eingang im Gerichtspostfach

Elektronisches Gerichts- und Verwaltungspostfach - Civil Court (Slave) - (C:\WoehrmannM1\Eigene Dateien\EGVP\osci_governikus\egvp2_slave_nrw_abnahme)

Datell Postfach Nachricht Optionen Extras Server ?

Neu Bearbeiten... Empfangen Erneut Empfangen Importieren... Exportieren... Drucken... Prüfen Weiterleiten Antworten Fachdaten übernehmen

Eingang

Posteingang (5)

		Eingang auf dem Server	Nachrichtentyp	Betreff	Von	Unte
✓	Q	Fr, 19.01.2007 - 13:48...	HR-Beteiligter	HRA 584;Arenz & Vor...	Erkeling	Hans Erkeling (Fr, 19.01.2007
✓	Q	Di, 09.01.2007 - 14:43...	EGVP	Neues Verfahren	Wöhrmann	
✓	Q	Mi, 25.10.2006 - 14:0...	HR-Beteiligter	PR 1645;Partnerschaft...	Potthoff	Paul-Gerhard Potthoff (Mi, 25.1
✓	Q	Di, 24.10.2006 - 10:20...	HR-Beteiligter	RegNeu;FDR Elffe AG;...	Denker	Reinhard Denker (Di, 24.10.20
✓	Q	Fr, 20.10.2006 - 11:30...	HR-Beteiligter	HRB 6909;W. Wipperf...	Lindow	Klaus-Peter Lindow (Fr, 20.10.

Nachricht | Visitenkarte | Anhänge | Inhaltsdaten | **Prüfprotokoll** | Eingangbestätigung | Prüfprotokoll | Zertifikate | Signierte Anhänge

Prüfprotokoll

Zusammenfassung

Betreff **HR-Beteiligter**
 Nachrichtenkennzeichen **EGVP_GP111692108961932312893456961271402**
 Absender **Erkeling**
 Empfänger **Amtsgericht Hagen**
 Eingang auf dem Server **19.01.2007 13:48:31**
 (Ende des Empfangsvorgangs) **(lokale Serverzeit)**
 Gesamtprüfergebnis **✓ Sämtliche durchgeführten Prüfungen lieferten ein positives Ergebnis.**
 (Signaturen und Signaturzertifikate)

Nachrichtenstruktur

Die Nachricht wurde vollständig dechiffriert. Im dechiffrierten Teil der Nachricht befindet sich mindestens eine Signat

Inhaltsdatencontainer: **project_coco (signiert)**

Autoren	Name	Integrität	Identität (Online-Prüfung)
	Hans Erkeling	✓	✓

Inhaltsdaten **nachricht.xml, nachricht.xls**

Anhänge **erbschein2007.01.19_BNotk_13_32_Erkeling_Hans.tiff.pkcs7, erbschein2007.01.19_BNotk_13_32_Erkeling_Hans.tiff, schu01er6S2007.01.19_BNotk_13_31_Erkeling_Hans.tiff.pkcs7, schu01er6S2007.01.19_BNotk_13_31_Erkeling_Hans.tiff**

Status: OSCI-Manager Verzeichnisdienst

Posteingang (5)

		Eingang auf dem Server	Nachrichtentyp	Betreff	Von	Unterzeichner
✓	Q	Fr, 19.01.2007 - 13:48...	HR-Beteiligter	HRA 584;Arenz & Vor...	Erkeling	Hans Erkeling (Fr, 19.01.2007
✓	Q	Di, 09.01.2007 - 14:43...	EGVP	Neues Verfahren	Wöhrmann	
✓	Q	Mi, 25.10.2006 - 14:0...	HR-Beteiligter	PR 1645;Partnerschaft...	Potthoff	Paul-Gerhard Potthoff (Mi, 25.1
✓	Q	Di, 24.10.2006 - 10:20...	HR-Beteiligter	RegNeu;FDR Elffe AG;...	Denker	Reinhard Denker (Di, 24.10.20
✓	Q	Fr, 20.10.2006 - 11:30...	HR-Beteiligter	HRB 6909;W. Wipperf...	Lindow	Klaus-Peter Lindow (Fr, 20.10.

Nachricht | Visitenkarte | Anhänge | Inhaltsdaten | **Prüfprotokoll** | Eingangbestätigung | Prüfprotokoll | Zertifikate | Signierte Anhänge

Prüfergebnis für

erbschein2007.01.19_BNotk_13_32_Erkeling, Hans.tiff.pkcs7 (Signatur ohne Dokumentinhalt)

Zusammenfassung

Gesamtprüfergebnis **✓ Sämtliche durchgeführten Prüfungen lieferten ein positives Ergebnis.**
 (Signaturen und Signaturzertifikate)
 Signaturdatei **erbschein2007.01.19_BNotk_13_32_Erkeling, Hans.tiff.pkcs7**
 Signierte Datei **erbschein2007.01.19_BNotk_13_32_Erkeling, Hans.tiff**
 Autoren

Name	Signiert am	Integrität	Identität (Online-Prüfung)
Hans Erkeling	19.01.2007 13:34:28	✓	✓

Übertragungssicherheit

Ergebnis der Signaturprüfung der Verifikationsserverantwort

Autoren **NRW Cipher Intermed**

✓ Mathematische Signaturprüfung: gültig

Interne Struktur (manuelle Verteilung)

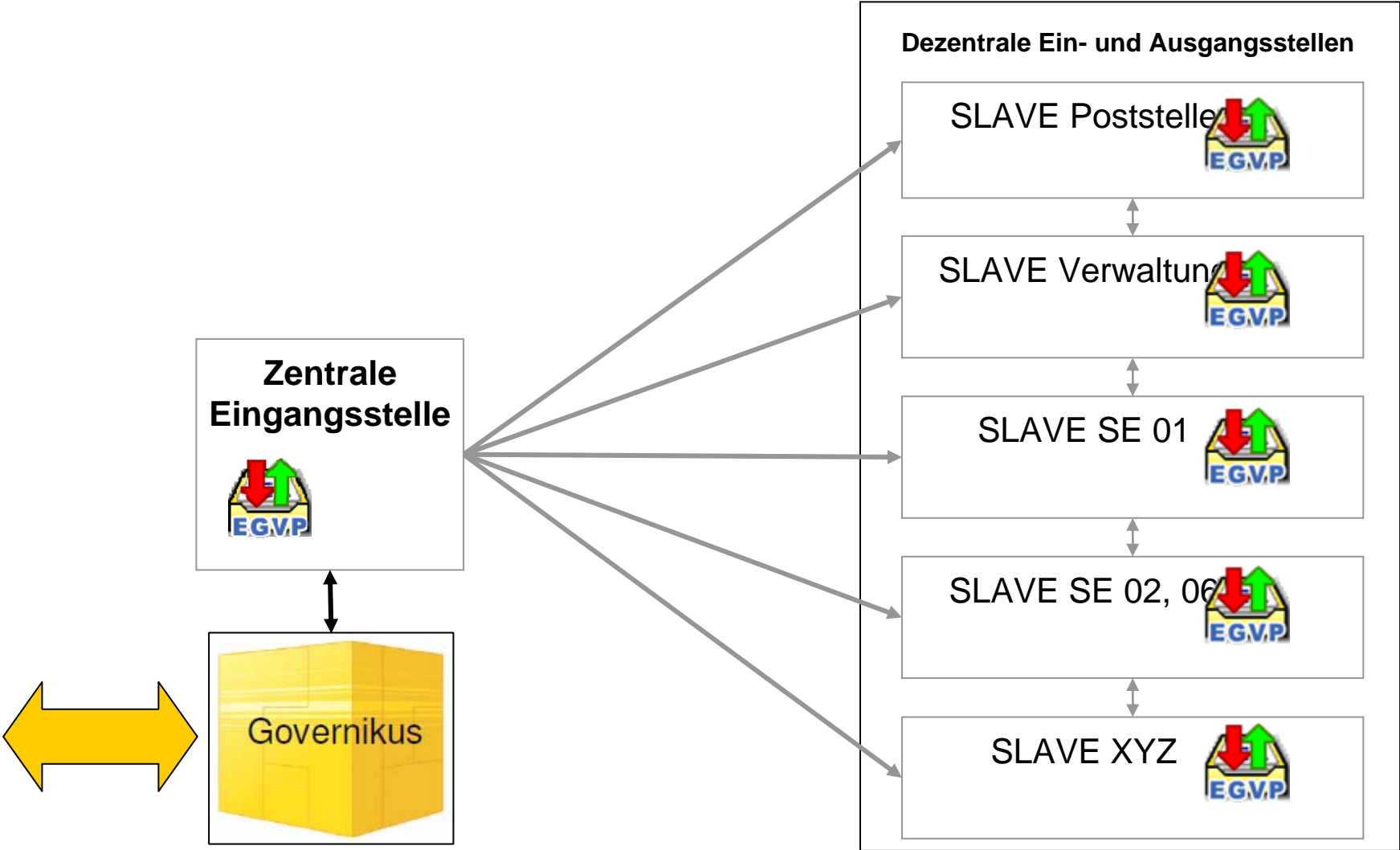

Verteilung der Nachrichten

Download vom OSCI-
Intermediär (z. B. IT.NRW)



Verteilung der Nachrichten über
Analyse der Antragsdaten in
der XJustiz XML-Datei



Extraktion der Dateien,
Signaturprüfung und
Erzeugung des
Prüfprotokolls

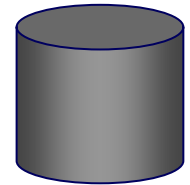

Mahnanträge

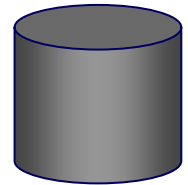

Registeranträge

künftig auch:
Zivilsachen
Grundbuch
etc.

Erfahrungen und Perspektiven

- Bereits über 2 Mio Anträge in den ersten beiden Jahren
- Starke Zunahme mit dem obligatorischen elektronischen Mahnverfahren seit dem 1. Dezember 2008
- In 2009 Anbindung weiterer Fachbereiche
- Neue Version des OSCI-Transportprotokolls Version 2.0
- Erste erfolgreiche europäische Interoperabilitätstest in den Projekten
- Verknüpfung mit Identity Management Systemen

Das Elektronische Gerichts- und Verwaltungspostfach EGVP

Daniela Freiheit

